

# AMA

designed by Dynamobel



desk / mesa / table



# AMA, UNA MESA INSPIRADORA Y POLIVALENTE

## AMA, AN INSPIRING AND VERSATILE TABLE

### AMA, UNE TABLE INSPIRÉE ET POLYVALENTE

La mesa AMA de Dynamobel destaca por su capacidad de acoger funciones de distinta tipología en un entorno colaborativo. Con un tablero de altura 105 favorece la celebración de reuniones rápidas que dinamizan el entorno de trabajo al mismo tiempo que fomenta la inspiración y la creatividad en los equipos.

Su estructura metálica da gran estabilidad a una mesa que está pensada para albergar múltiples elementos que aportan funcionalidad, como el soporte pantalla; y decoración, como la posibilidad de colocación de jardineras. Se trata de una mesa que, gracias a sus materiales y acabados, permite versatilidad en su diseño para poder así ubicarla en cualquier ambiente.

Una opción acertada para aquellas empresas que desean reunir a sus empleados en un enfoque estimulante, inspirador y transversal. Promueve a su vez hábitos saludables como los cambios posturales que rompen con la postura habitual del empleado durante su jornada ordinaria. Elementos como la luz directa integrada en el perfil superior y un fácil acceso a los accesorios dotan de un alto nivel ergonómico y de bienestar al usuario.

Dynamobel's AMA table stands out for its ability to serve a wide range of functions in collaborative environments. With a table top at a height of 105 cm, it favours quick meetings that enliven the work environment while inviting inspiration and creativity in teams.

Its metal structure lends great stability to a table that is designed to house multiple elements that both enhance its functionality, such as the monitor mount, and decorate the environment, such as plants. It is a table which, thanks to its materials and finishes, allows a versatility in its design that means it can fit in virtually anywhere.

A wise choice for companies that want to bring their employees together in a stimulating, inspiring and cross-cutting fashion. It also promotes healthy habits such as postural changes that break with the employee's usual posture during their ordinary working day. Elements such as the direct light built into the upper profile and easy access to the accessories provide the user with a high level of ergonomics and enhance well-being.

La table AMA de Dynamobel se distingue par la capacité qu'elle a d'accueillir des fonctions de différents types dans un environnement collaboratif. Équipée d'un plateau de 105 de hauteur, elle favorise la tenue de réunions rapides qui dynamisent l'environnement de travail tout en développant l'inspiration et la créativité dans les équipes.

Sa structure métallique donne une grande stabilité à un table qui est conçue pour abriter des éléments multiples qui la rendent fonctionnelle, comme le support d'écran, et décorative, comme la possibilité de poser des jardinières. Il s'agit d'une table qui, grâce à ses matériaux et ses finitions, permet une versatilité dans son design pour pouvoir ainsi la poser dans n'importe quel environnement.

Une option judicieuse pour les entreprises qui souhaitent réunir leurs employés dans une approche stimulante, inspiratrice et transversale. Elle favorise à la fois des habitudes saines telles que les changements de postures qui rompent avec la posture habituelle de l'employé pendant sa journée ordinaire. Des éléments tels que la lumière directe intégrée dans le profil supérieur ou un accès facile aux accessoires donnent un haut niveau ergonomique et de bien-être à l'utilisateur.





## DETALLES · DETAILS · DÉTAILS



Pata con nivelador.  
Leg with leveller.  
Pied à patin niveleur.



Pata con rueda Ø 100 y freno incorporado.  
Leg with Ø 100 castor and built-in brake.  
Pied à roulette Ø 100 et frein incorporé.



Base multiconexión Ø 60.  
Ø 60 multi-connection socket.  
Base multiprise Ø 60.



Foco LED en acabado cromo mate.  
LED spotlight in matt chrome finish.  
Spot LED en finition chrome mate.





Soporte de pantalla disponible por la parte interior de la estructura.  
 Monitor mount available on the inside of the structure.  
 Support d'écran disponible par la partie intérieure de la structure.



Canal para la gestión de cableado bajo mesa.  
 Channel for cable management under the table.  
 Chemin pour la gestion des câbles sous table.



Detalle de la esquina redondeada del tablero.  
 Detail of the rounded corner of the table top  
 Détail du coin arrondi du plateau.



Bandeja superior que sirve para la colocación de plantas u otro elemento decorativo (artículos no incluidos en la mesa).  
 Top shelf used for plants or other decorative elements (items not supplied with the table).  
 Bac supérieur qui sert à poser des plantes ou un autre élément décoratif (articles non inclus dans la table).

# ACABADOS

FINISHES · FINITIONS

## 1 MELAMINA · MELAMINE · MÉLAMINE

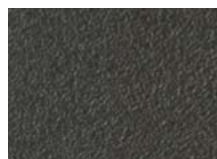

**GU** Ugu  
Ugu



**RM** Roble  
Oak ★



**R6** Roble colorado  
Colorado oak



**R4** Roble aurora  
Aurora oak ★



**R7** Roble blanco  
White oak



**GC** Gris claro  
Light grey ★



**BD** Piedra  
Stone

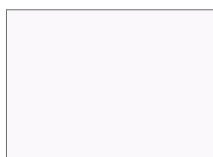

**BA** Blanco  
White ★

## 2 PINTURA EPOXY POLIESTER · POLYESTER EPOXY PAINT · PEINTURE ÉPOXY POLYESTER

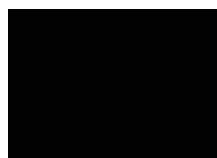

**NE** Negro  
Black ★



**GU** Ugu  
Ugu



**GC** Gris claro  
Light grey

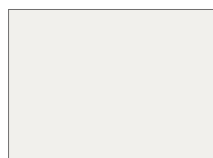

**O2** Blanco Movinord  
Movinord white



**BA** Blanco  
White ★



**AG** Azul roto  
Storm blue

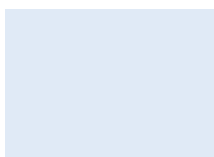

**AC** Azul celeste  
Sky blue



**VN** Verde caña  
Reed green



**AH** Amarillo señal  
Signal yellow

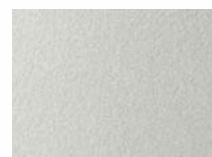

**GP** Gris platino  
Platinum grey ★



**ML** Marrón canela  
Cinnamon brown



**BD** Piedra  
Stone



**RT** Rojo teja  
Tile red



**RB** Rojo beige  
Beige red



**GG** Gris grafito  
Graphite grey

Los acabados que están identificados con una estrella (★) son los incluidos en la tarifa **Express**.

The finishes with an star (★) are those included in the **Express** price list.

Les finitions qui sont identifiées par une étoile (★) sont celles comprises dans le tarif **Express**.

# GAMA

RANGE · GAMME

**MESA.** Pata con nivelador o rueda

DESK. Leg with leveller or castor

POSTE DE TRAVAIL. Pied à patin niveleur ou roulette

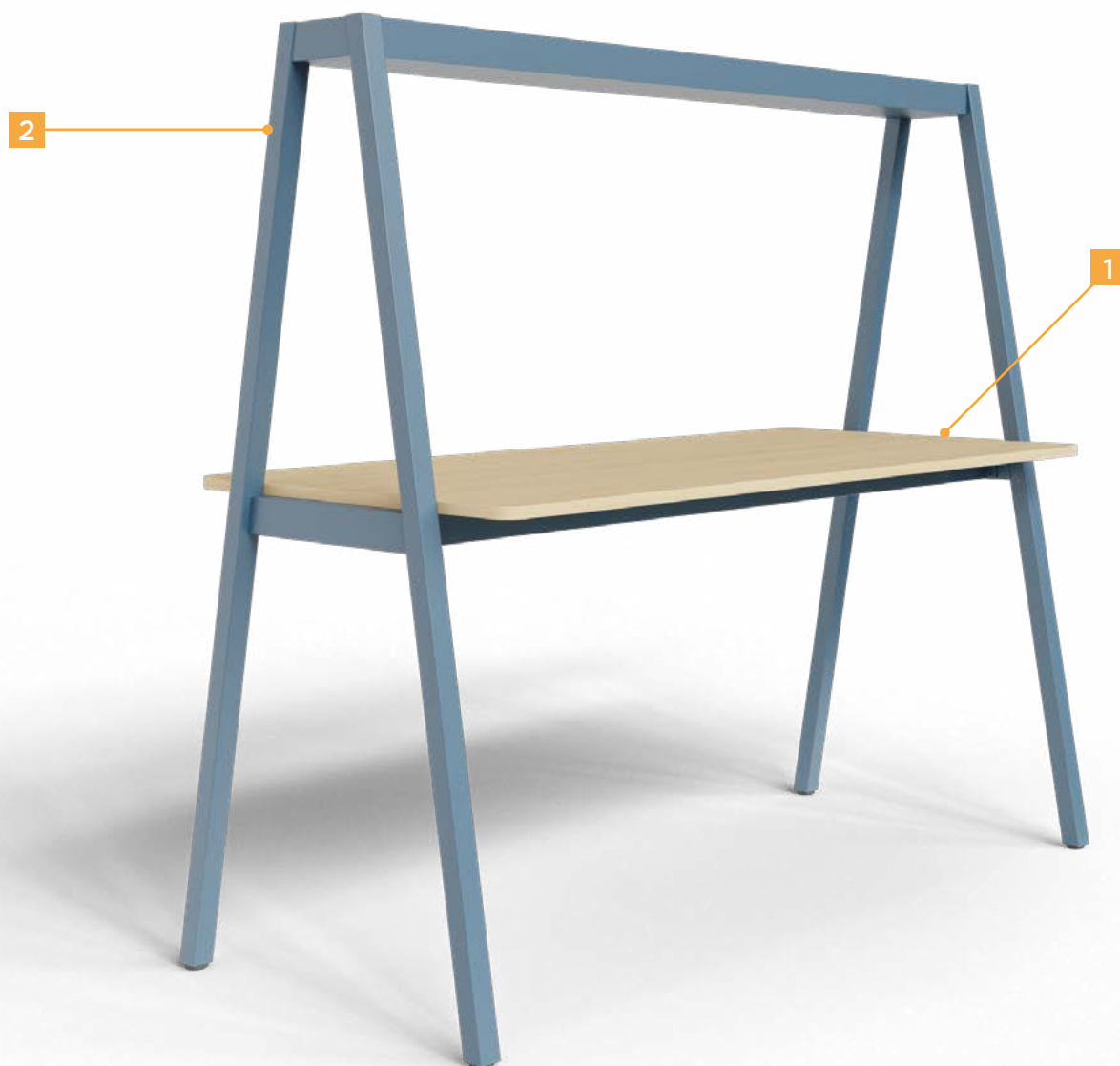
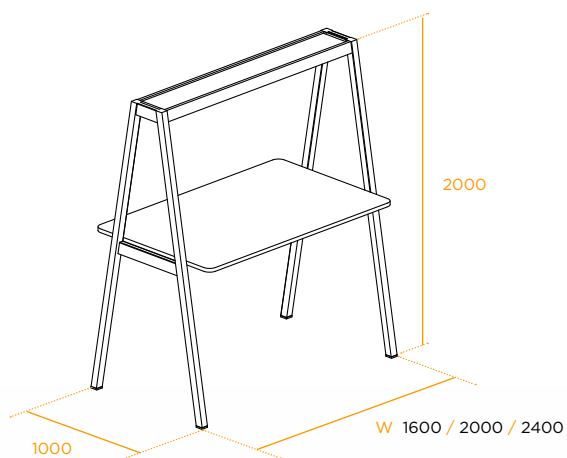

# CERTIFICADOS DE LA EMPRESA

COMPANY'S CERTIFICATIONS · CERTIFICATIONS D'ENTREPRISE



## ISO 14001

En 2007 implementamos el sistema internacional de gestión ambiental ISO 14001, y desde entonces trabajamos intensamente para reducir el impacto medioambiental de nuestros productos, buscando la mejora continua en cada proceso y en cada producto.

## ISO 14001

In 2007, we implemented the International Environmental Management System ISO 14001 and are actively engaged in reducing the environmental impact of our products and the pursuit of continuous improvement.

## ISO 14001

Nous avons mis en place le système international de gestion environnementale ISO 14001 en 2007. Nous œuvrons depuis lors sans relâche pour réduire l'impact environnemental de nos produits, en quête d'amélioration permanente dans chaque processus et pour chaque produit.



## Certificación PEFC

La certificación PEFC (Programa de Aprobación y Certificación Forestal) demuestra que Dynamobel puede garantizar el suministro de madera procedente de bosques gestionados para una explotación controlada y sostenible, evitando de esta forma la deforestación incontrolada y la tala ilegal.

## PEFC certification

Dynamobel can guarantee the supply of wood from forests managed for controlled exploitation and sustainable, thus avoiding uncontrolled deforestation and logging illegal.

## Certification PEFC

La certificación PEFC (Programme de reconnaissance des certifications forestières) montre que Dynamobel peut garantir la fourniture de bois en provenance de forêts gérées pour une exploitation contrôlée et durable, évitant ainsi la déforestation incontrôlée et l'abattage illégal.



## Certificación FSC

La obtención del certificado de cadena de custodia FSC garantiza que, en Dynamobel, cumplimos los estrictos requisitos necesarios para distribuir productos certificados que garanticen su origen en bosques gestionados para obtener madera sostenible, desde el punto de vista medioambiental, económico y social.

## FSC certification

Obtaining the certificate of FSC chain of custody ensures that in Dynamobel, we adhere to strict requirements for distributing certified products to ensure originated in forests managed for sustainable timber.

## Certification FSC

L'obtention de la certification FSC du Conseil pour la gestion durable des forêts garantit que chez Dynamobel, nous respectons les strictes exigences nécessaires à la distribution de produits certifiés, qui garantissent leur provenance de forêts gérées pour obtenir un bois durable, d'un point de vue environnemental, économique et social.



## Certificación CRADLE2CRADLE

Cradle to Cradle Certified™ es una medida reconocida mundialmente de productos más seguros y sostenibles fabricados en base a la economía circular. Los diseñadores de productos, los fabricantes y las marcas de todo el mundo confían en el Estándar de Producto Certificado Cradle to Cradle como un camino transformador para diseñar y fabricar productos con un impacto positivo en las personas y el planeta.

## CRADLE2CRADLE certification

Cradle to Cradle Certified™ is a globally recognised measure of safer, more sustainable products made for the circular economy. Product designers, manufacturers and brands around the world rely on the Cradle to Cradle Certified Product Standard as a transformative pathway for designing and making products with a positive impact on people and planet.

## Certificat CRADLE2CRADLE

Cradle to Cradle Certified™ est une mesure reconnue à l'échelle mondiale de produits les plus sûrs et durables fabriqués sur la base de l'économie circulaire. Les concepteurs de produits, les fabricants et les marques du monde entier font confiance au standard de produit certifié Cradle to Cradle comme un chemin transformateur pour concevoir et fabriquer des produits avec un impact positif sur les personnes et la planète.



# SOBRE NOSOTROS

ABOUT US · NOUS CONNAÎTRE

**Dynamobel es una empresa europea de más de 60 años fabricando muebles innovadores para espacios de trabajo.**

Dynamobel is a European company with more than 60 years' experience making innovative furniture for workspaces.

Dynamobel est une entreprise européenne depuis plus de 60 ans d'expérience dans la fabrication de meubles innovants pour les espaces de travail.

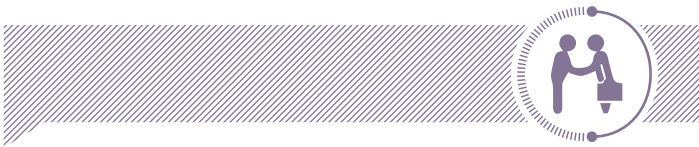

## SOMOS EL MEJOR ALIADO PARA LOS PROFESIONALES DE NUESTRA INDUSTRIA

Estudios de Arquitectura, consultoras de espacios de trabajo, expertos en Interiorismo y Decoración, distribuidores de muebles y empresas que buscan potenciar sus lugares de trabajo como oficinas.

## WE ARE THE BEST PARTNER FOR PROFESSIONALS IN THE INDUSTRY

Architecture studios, workplace consultants, interior designers and decorators, furniture retailers and firms seeking to enhance their office spaces.

## NOUS SOMMES LE MEILLEUR ALLIÉ POUR LES PROFESSIONNELS DE NOTRE INDUSTRIE.

Des études d'architecture, des cabinets-conseils d'espaces de travail, des experts en architecture d'intérieur et décoration, des distributeurs de meubles et des entreprises qui cherchent à renforcer leurs lieux de travail en tant que bureaux



## MÁS DE 80.000 METROS CUADRADOS DE FÁBRICA

Nuestro equipo de profesionales altamente cualificados, de cerca de 300 empleados, trabaja en las diferentes áreas de productos y departamentos que componen y dan vida a la sede principal de Dynamobel en España (Peralta).

## MORE THAN 80,000 SQUARE METRES OF FACTORY FLOOR SPACE

Our team of almost 300 highly qualified professionals work in the different product areas and departments which make up and bring life to Dynamobel's headquarters in Peralta, Spain.

## PLUS DE 80 000 MÈTRES CARRÉS D'USINE

Notre équipe de professionnels hautement qualifiés, de près de 300 employés, travaille dans les différentes catégories de produits et départements qui composent et donnent vie au siège principal de Dynamobel en Espagne (Peralta).



## INNOVACIÓN

Seguimos las novedades y actualidad del sector para ofrecer a nuestros clientes las últimas tendencias en muebles para espacios de trabajo. Escuchamos al sector, lo fabricamos y lo ofrecemos. Un proceso de fabricación, en el que contamos con la aportación creativa de reconocidos diseñadores así como el equipo de investigación de Dynamobel, entre otros departamentos, y con el que logramos estar en la cresta de la ola de la Innovación.

## INNOVATION

We follow all the news and developments in the industry so we can offer our customers the latest trends in workspace furniture. We listen to what the industry is doing, manufacture it and make it available. Our manufacturing process involves creative contributions from renowned designers and the Dynamobel research team, together with other departments, to keep us on the crest of the wave in terms of innovation.

## INNOVATION

Nous suivons les nouveautés et l'actualité du secteur pour offrir à nos clients les dernières tendances en meubles pour espaces de travail. Nous écoutons le secteur, nous le fabriquons et le proposons. Un processus de fabrication, pour lequel nous recevons l'apport créatif de designers renommés ainsi que de l'équipe de recherche de Dynamobel, entre autres départements, et grâce auquel nous sommes parvenus à être sur la crête de la vague de l'innovation.

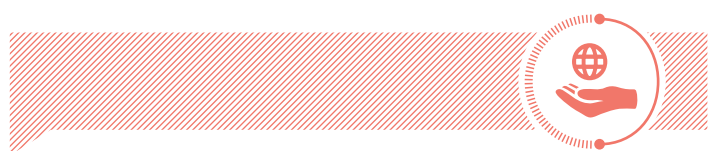

## SOLUCIONES INTEGRALES Y CALIDAD EUROPEA

Nuestros productos fusionan dos piezas clave, estética (diseño) y funcionalidad, que son hoy garantía de calidad. Además, gracias a las diferentes filiales de Dynamobel y nuestra estructura comercial por el mundo, tenemos una visión internacional de la industria. Somos así un equipo de más de 500 personas trabajando desde 10 países, siendo España el país en el que nació la empresa.

## COMPREHENSIVE SOLUTIONS AND EUROPEAN QUALITY.

Our products combine two key factors, aesthetics (design) and functionality, now a guarantee of the quality we offer. And thanks to Dynamobel's various subsidiaries and our worldwide commercial structure, we have an international vision of the industry. This means that while Spain is where the company came into being, we now rely on a team of over 500 people working from 10 different countries.

## SOLUTIONS COMPLÈTES ET QUALITÉ EUROPÉENNE

Nos produits fusionnent deux pièces clés, l'esthétique (design) et la fonctionnalité, qui permettent aujourd'hui de garantir la qualité. Par ailleurs, grâce aux différentes filiales de Dynamobel et à notre structure commerciale dans le monde, nous avons une vision internationale de l'industrie. Nous sommes ici une équipe de plus de 500 personnes qui travaillent de 10 pays, l'Espagne étant le pays où est née l'entreprise.

# DIRECCIONES

ADRESSES · DIRECTIONS



## HEADQUARTERS

Ctra. Madrid km 24  
31350 Peralta. Navarra, Spain  
T +34 948 750 000  
info@dynamobel.com



## MADRID

Calle Julián Camarillo 21, Local 4  
28037 Madrid, Spain  
T +34 913 040 868  
info@dynamobel.com



## PARIS

32, rue Charles Baudelaire  
75012 Paris, France  
T +33 7 84 57 62 32  
info.france@dynamobel.com



## LONDON

30 Farringdon Lane  
EC1R 3AW London, UK  
T +44 73 4089 9972  
info@dynamobel.com

[www.dynamobel.com](http://www.dynamobel.com)



Consulte el código QR para obtener más información sobre nuestras delegaciones y showrooms; o [pincha aquí](#).



Scan the QR code for more information about our sales offices and showrooms; or [click here](#).



Consultez le code QR pour obtenir plus de renseignements sur nos délégations et salles d'exposition; ou [cliquez ici](#).

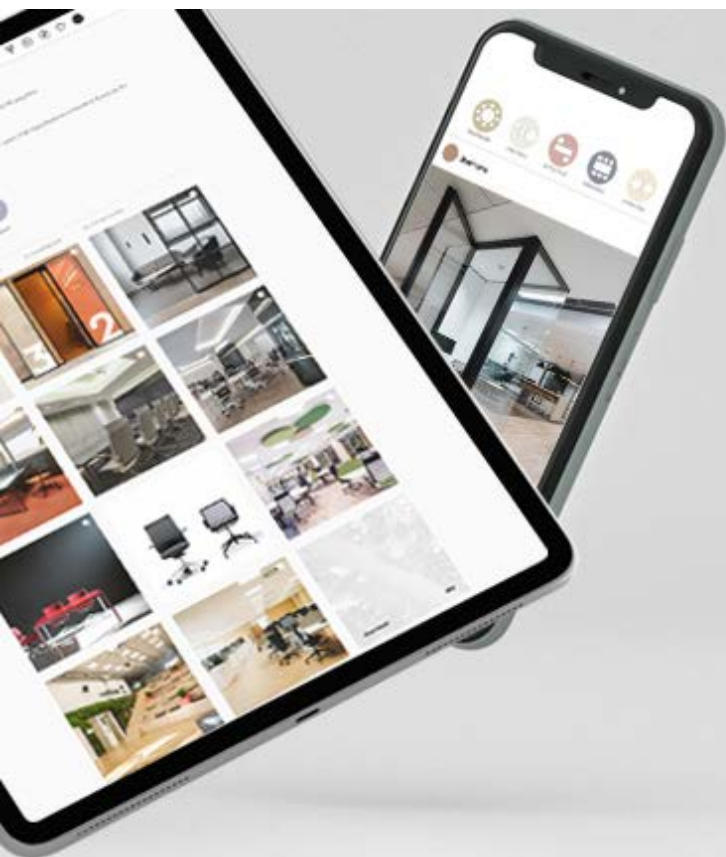

## SÍGUENOS EN NUESTRAS REDES SOCIALES

Si quieres estar al día de nuestras novedades, buscar inspiración o simplemente tener la información más a mano, síguenos en las siguientes redes sociales y entra a formar parte de nuestra comunidad de seguidores.

### FOLLOW US ON OUR SOCIAL MEDIA

If you want to keep up with all our news, look for inspiration or simply have information on us more at hand, follow us on the following social networks and join our community of followers.

### SUIVEZ-NOUS SUR NOS RÉSEAUX

Si vous souhaitez être au courant de nos nouveautés, chercher de l'inspiration ou simplement avoir les informations plus à portée de la main, suivez-nous sur les réseaux sociaux suivants et venez faire partie de notre communauté de followers.

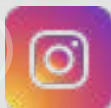

#### NOTA

Las imágenes que se presentan en este catálogo son muestras de producto diseñado por Dynamobel que está sujeto a posibles variaciones con el fin de aportar nuevas soluciones o mejoras en el mismo. En ocasiones puede que formen parte de un proyecto con unos requerimientos especiales para su desarrollo y por el que no implica compromiso tácito por parte de Dynamobel. Consulte con nuestro equipo comercial cualquier duda sobre el producto exhibido.

© Dynamobel.

Reservados todos los derechos.

Queda prohibida la reproducción total o parcial de los contenidos.

#### NOTE

The images shown in this catalogue are samples of products designed by Dynamobel. These samples are subject to changes in order to provide new solutions or make improvements. In some cases, they may be part of a project with special requirements for implementation and do not imply any tacit commitment on the part of Dynamobel. Consult our sales teams about any queries you may have regarding the products shown.

© Dynamobel.

All rights reserved.

Total or partial reproduction of the contents is prohibited.

#### NOTE

Les images présentées dans ce catalogue sont des échantillons de produit conçu par Dynamobel qui est soumis à des variations possibles afin d'y apporter de nouvelles solutions ou amélioration. Il est possible qu'elles fassent partie d'un projet avec des exigences spéciales pour son développement et pour lequel cela n'implique pas d'engagement tacite de la part de Dynamobel. Veuillez consulter notre équipe commerciale pour toute question sur le produit exposé.

© Dynamobel.

Tous droits réservés.

La reproduction totale ou partielle des contenus est interdite.



**AMA**

desk / mesa / table



## dynamobel

Nos salimos de la estructura rígida de muchas empresas del sector en el que se imponen soluciones estándar sin cuestionarse las limitaciones que éstas imponen en las buenas ideas.

Nuestro propósito es ir más allá, un paso por delante, porque creemos que las buenas ideas merecen más que una solución masiva.

Trabajamos por entender a los creadores y explorar formas de resolver sus obras, que ofrezcan un adecuado equilibrio entre personalización e industrialización. Las buenas ideas no comprometen forma ni función. Defenderemos esto ante todo.

We are breaking out of the rigid structure through which many companies in the sector impose standard solutions without questioning the constraints these place on good ideas.

Our aim is to venture beyond, stay one step ahead, because we believe that good ideas deserve more than a simple, all-embracing solution.

We work to understand designers and look into ways of solving their work, providing a suitable balance between customisation and industrialisation. Good ideas do not compromise form or function. We will defend that come what may.

Nous sommes sortis de la structure rigide de nombreuses entreprises du secteur dans lequel s'imposent des solutions standard sans qu'on se pose la question des limitations que celles-ci imposent aux bonnes idées.

Nous voulons aller plus loin, parce que nous croyons que les bonnes idées méritent autre chose qu'une solution massive.

Nous travaillons pour comprendre les créateurs et explorer des façons de résoudre leurs oeuvres, qui offrent un équilibre approprié entre personnalisation et industrialisation.

Les bonnes idées n'engagent ni forme ni fonction. C'est ce que nous défendons avant tout.



**España**



españa  
technology  
for life.