



CUBE ARMARIO

La serie Cube es nuestra propuesta de armarios sin cuerpo metálico. Supone un paso adelante introduciendo la madera bilaminada como elemento constructivo y estructural. El diseño está concebido para el envío del armario por componentes y el montaje in situ.



PRESTACIONES DE SERIE

- ▶ Cerradura amaestrada con llave abisagrada.
- ▶ Bisagras 95° de apertura.
- ▶ Nivelación desde el interior 15 mm.

FICHA TÉCNICA



PRESTACIONES OPCIONALES

TECHO Y TRASERA

- ▶ Con o sin techo, o techo corrido e-25 mm.
- ▶ Trasera melamina e-19 mm. ATENCIÓN: necesita un techo de +19 mm fondo a pedir por separado.

▶ Sin trasera

▶ Con trasera

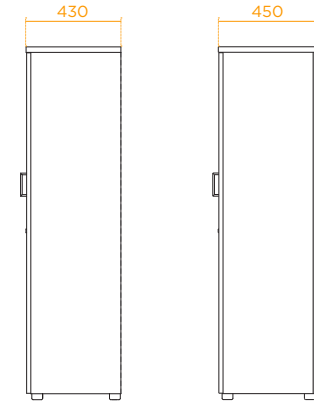
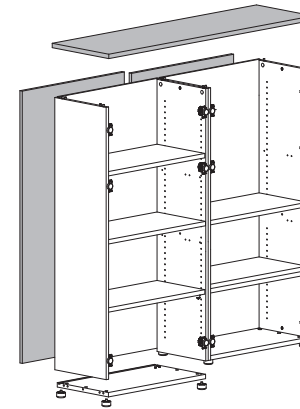

ESTANTES

- ▶ Estante ropero o estantes metálicos fijos y móviles e-25 mm que permiten colgar carpetas.

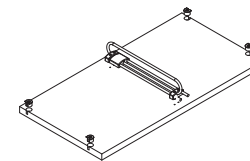

ARCHIVO EXTRAÍBLE CARPETAS

Colocación máxima h-1000 mm

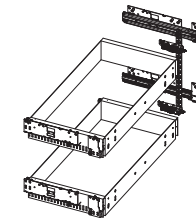

JARDINERA

- ▶ Conjunto en melamina de e-19 mm.
- * La jardinera no sirve para plantas naturales.

A= 450/700/800/900/
1000/1400/1600/1800

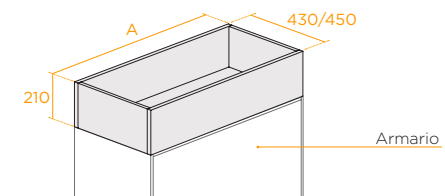



CUBE ARMARIO



DESCRIPCIÓN

COMPONENTES

Construido en aglomerado de partículas de madera encolado con resinas sintéticas y especialmente diseñado para aplicaciones que requieran alta resistencia a la flexión, rayado y manchas, de densidad media 630 kg/m³ según norma EN 14323.

Acabado bilaminado. Canto en ABS e-1 mm según norma UNE 56.843:01:

Puertas y laterales e-19 mm.

Base, techo y estantes e-25 mm.

Trasera remetida e- 12 mm.

Tirador metálico.

De fácil y rápido montaje. Todos los elementos irán atornillados mediante excéntricas excepto la trasera que será clipada.

Resistencia carga estantes según UNE EN 14073-3:05: 49 kg.

Distribución de estantes:

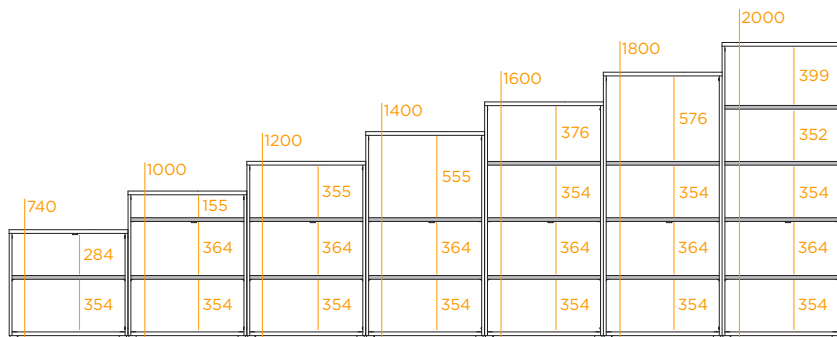

FICHA TÉCNICA



GAMA

► Sin puertas

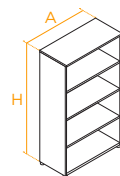

A \ H	74	100	120	140	160	180	200
45	●	●	●	●	●	●	●
70	●	●	●				
80	●	●	●	●	●	●	●
100	●	●	●	●	●	●	●

► Con puertas batientes

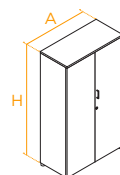

A \ H	74	100	120	140	160	180	200
45	●	●	●	●	●	●	●
70	●	●	●				
80	●	●	●	●	●	●	●
100	●	●	●	●	●	●	●

► Con puertas batientes bajas

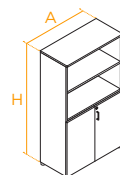

A \ H	120	140	160	180	200
80	●	●	●	●	●
100	●	●	●	●	●

LEYENDA

CONDICIONES DE TARIFA

- GENERAL
- EXPRESS



CERTIFICADOS



TASA DE RECICLABILIDAD

SIN PUERTAS



PUERTAS
BATIENTES



PUERTAS
BATIENTES BAJAS

