



QUO ARMARIO

FICHA TÉCNICA

El armario Quo con un diseño completamente funcional reduce el número de líneas visibles al máximo en sus versiones de puertas batiente y correderas.



PRESTACIONES DE SERIE

- ▶ Estantes regulables cada 25 mm. que permiten colgar carpetas.
- ▶ Cerradura amaestrada con llave abisagrada.
- ▶ Bisagras 110° de apertura.
- ▶ Nivelación desde el interior 20 mm.
- ▶ Techo con rail para carpetas suspendidas.



PRESTACIONES OPCIONALES

ESTANTES

- ▶ Estante ropero
- ▶ Para armarios con puertas batientes.

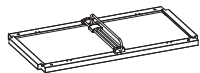

ARCHIVO EXTRAÍBLE CARPETAS

- ▶ Colocación máxima h-1000 mm.
- ▶ Para armarios con puertas batientes.

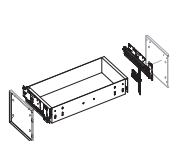

1 Archivo

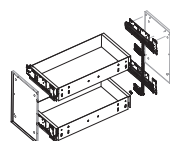

2 Archivos

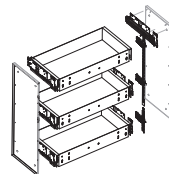

3 Archivos



PRESTACIONES OPCIONALES

COSTADOS CURVOS

- ▶ Chapa metálica e-0,8 mm.
- ▶ Disponibles en armarios de hasta h-1600 mm.
- ▶ Para armarios con o sin trasera.

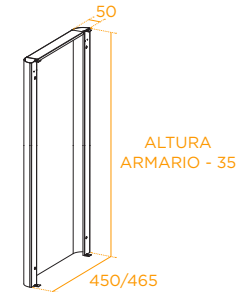
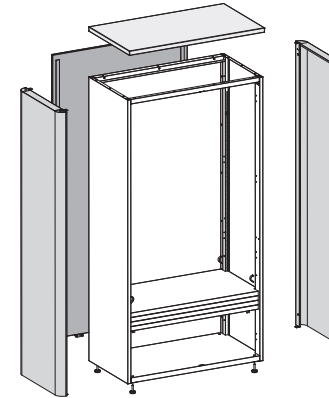

TECHO

- ▶ Metálico
- ▶ Para armarios con o sin trasera.



- ▶ Melamina e-25 mm.
- ▶ Para armarios: Con o sin costados curvos.
Con o sin trasera.

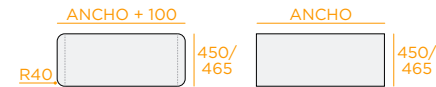

TRASERA

- ▶ Trasera imantada de melamina, tapizada o acústica.

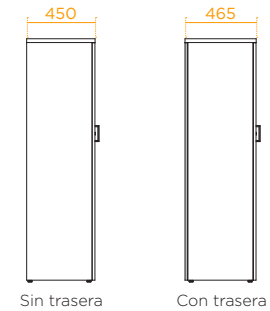

JARDINERA

- ▶ Conjunto en melamina de e-19 mm.
- ▶ Para armarios con o sin trasera.
- * La jardinera no sirve para plantas naturales.

A= 700/800/1000/
1200/1400/1600

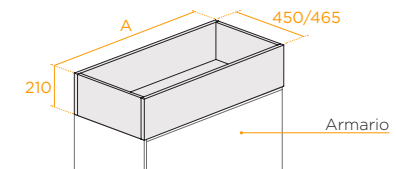



QUO ARMARIO

FICHA TÉCNICA



DESCRIPCIÓN

ESTRUCTURA

Conjunto de laterales, trasera enrasada, base y techo en acero de e-0,8 mm. según norma UNE-EN 10130.

PUERTAS

En acero de e-0,8 mm o en melamina de e-19 mm.

Tirador metálico color aluminio.

ESTANTES

En acero de e-0.8 mm.

Resistencia carga estantes según UNE EN 14073-3:05: 49 kg, 61 kg y 69 kg.

Pintura en polvo epoxi de 60/80 micras que cumple la normativa vigente de reacción al fuego UNE 23827-90.

Distribución de estantes:

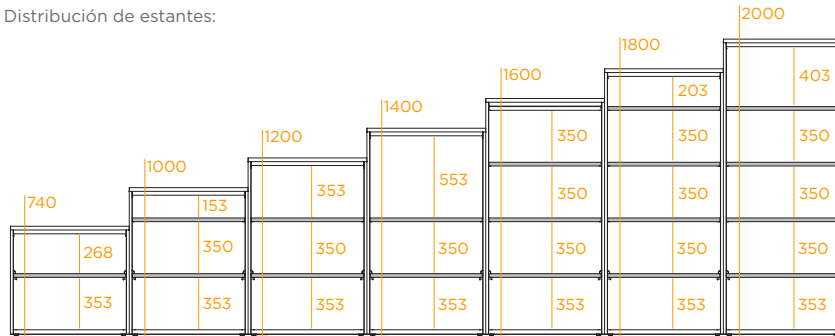

GAMA

► Sin puertas

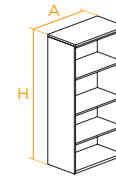

A \ H	74	100	120	140	160	180	200
70	●	●	●				
80	●	●	●	●	●	●	●
100	●	●	●	●	●	●	●

► Con puertas batientes

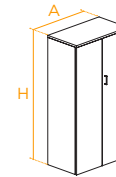

A \ H	74	100	120	140	160	180	200
70	●	●	●				
80	●	●	●	●	●	●	●
100	●	●	●	●	●	●	●

► Con puertas correderas

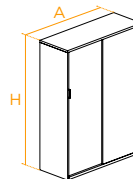

A \ H	74	100	120	140	160	180	200
120	●	●	●	●	●	●	●

► Con puertas batientes bajas

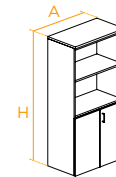

A \ H	120	140	160	180	200
80	●	●	●	●	●
100	●	●	●	●	●

LEYENDA

CONDICIONES DE TARIFA

- GENERAL
- EXPRESS



CERTIFICADOS

tecnaliacertified
PRODUCTOS CERTIFICADOS DE MOBILIARIO
RT.01 MOBILIARIO - MCF34
UNE-EN 14073 / UNE-EN 14074



TASA DE RECICLABILIDAD

